

Mode d'emploi

L1014xx Locomotive à vapeur française à tender séparé série 140.C

Betriebsanleitung

L1014xx Französische Schlepptenderlok Baureihe 140.C

Instruction Sheet

L1014xx French steam locomotive with separate tender Class 140.C

Au cours de la Seconde Guerre mondiale, la Deutsche Reichsbahn a pris en location, entre autres locomotives, 118 machines du type 140.C appartenant à la SNCF et les a utilisées sur l'ensemble des voies du Reich allemand. La 140.C.218 a subi une remise en état au grand atelier de réparation de Posen tandis qu'une autre, la 140.C.343, a séjourné six fois à l'atelier de réparation régional de Darmstadt.

Les locomotives présentes en Allemagne de l'Ouest à la fin du conflit furent restituées à la SNCF tandis que celles se trouvant en zone d'occupation russe ne le furent jamais.

La carrière exacte de notre prototype n'est malheureusement pas connue. Nous savons cependant que cette locomotive a été hébergée en Alsace-Lorraine. La singulière barre surmontant le tender sert à indiquer la hauteur maximale du chargement de combustible.

Deux machines sont préservées : l'une roule sur le chemin de fer musée de Rosheim-Ottrot (près de Strasbourg) et l'autre (140.C.344) peut être vue au musée ferroviaire de Mülhausen.

Die Deutsche Reichsbahn mietete im Zweiten Weltkrieg u.a. 118 Maschinen des Typs 140.C. der SNCF an und setzte sie im gesamten Reichsgebiet ein. So wurde die 140.C.218 im Posener Ausbesserungswerk repariert, eine andere (140.C.343) war sechsmal im RAW Darmstadt.

Die nach Kriegsende auf westdeutschen Gleisen vorgefundenen Lokomotiven wurden an die SNCF zurückgegeben, dagegen erfolgte keine Rückgabe der auf ostzonalen Gleisen verbliebenen.

Die sicherlich bewegten Lebensläufe unserer Vorbilder sind leider nicht bekannt, doch wissen wir, dass sie in Elsaß-Lothringen beheimatet waren. Der sonderbare Bügel auf dem Tender gibt die maximale Höhe der Kohlenladung an.

Eine Maschine soll bei der Museumsbahn Rosheim-Ottrott (bei Straßburg) sein, eine andere (140.C.344) ist im Eisenbahnmuseum in Mülhausen zu bewundern.

In the WWII the Deutsche Reichsbahn leased among others 118 machines of the type 140.C from SNCF and used them in the entire railroad network. So for example the 140.C.218 was repaired in Posener Ausbesserungswerk, the other (140.C.343) was six times in RAW Darmstadt.

After the war's end all locs, that remained in the Western Germany, were transferred back to SNCF. The ones, that were in the Eastern Zone remained there.

A surely extensive history of the originals of our models is unfortunately unknown. We know that they were assigned to Alsace-Lorraine. The special frames on the tender indicate the maximum amount of possible coal load.

One machine is now on display in the Bahn Museum in Rosheim-Ottrott (near Strasbourg), the other (140.C.344) is in the Railroad Museum in Mülhausen.

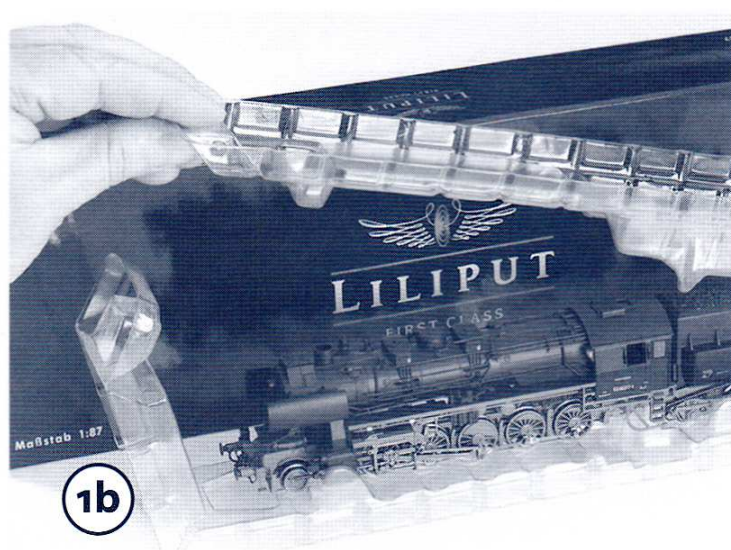
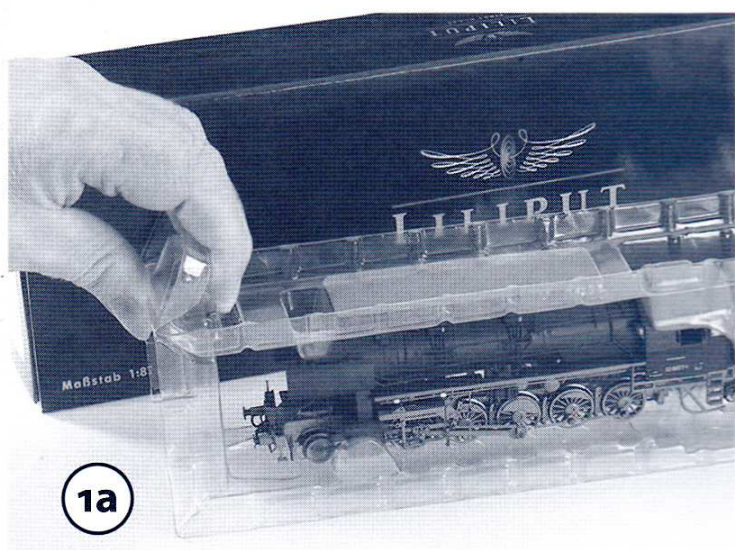

Mise en service de votre modèle réduit

Retirez prudemment le blister contenant la locomotive hors de l'étui en carton. Ouvrez ensuite le blister comme décrit sur les **fig. 1a** et **1b**. Ceci fait, retirez la locomotive et posez-la sur la voie. Le modèle réduit est destiné à fonctionner avec du courant continu sous une tension de 14 volts et sur des courbes d'un rayon minimal de 355 mm. Faites rouler votre locomotive à mi-vitesse pendant quelques minutes dans les deux sens de marche avant sa mise en service sur votre réseau.

Inbetriebnahme Ihres Modells

Nehmen Sie die Lok im Blister vorsichtig aus dem Karton. Dann öffnen Sie bitte gemäss **Abb. 1a** und **1b** den Blister, entnehmen die Lok und stellen Sie diese auf das Gleis. Das Fahrzeug ist für Gleichstrom bei einer Spannung bis 14 Volt und einen Gleisradius ab 355 mm geeignet. Lassen Sie die Lok bei ca. halber Spannung ein paar Minuten vorwärts und rückwärts fahren, danach ist die Lok betriebsbereit.

Putting your model into operation

Carefully remove the locomotive in the blister pack from the box. Please open the blister pack as shown in **Pics. 1a** and **1b**; remove the locomotive and put it on the rails. The model has been designed for direct current at a voltage up to 14 volts and a rail radius of 355 mm and greater. Allow the locomotive to run backwards and forwards at about half voltage for a few minutes. The vehicle is then ready for use.

Maintenance de votre modèle réduit

Afin de garantir une longue durée de vie à votre modèle réduit, celui-ci doit être entretenu à intervalles réguliers. Le petit entretien ne nécessite aucun démontage de la locomotive. Il suffit de déposer celle-ci à l'envers sur un support doux conformément à la **fig. 2** et de nettoyer les contacts de roues à l'aide d'un coton-tige imbibé d'alcool. Nettoyez ensuite les roues. Ne tentez en aucun cas de faire tourner les roues motrices à la main. Une fois le nettoyage terminé, graissez les paliers d'essieu comme indiqué sur la **fig. 2** à l'aide d'une goutte d'huile fine. Utilisez pour ce faire une burette à huile vendue dans le commerce, de préférence munie d'une fine canule ; à défaut, servez-vous d'une épingle.

Attention, n'employez pas d'huile alimentaire ou de crème pour la peau.

Si vous désirez procéder à l'entretien du train d'engrenages internes, il est nécessaire d'ôter au préalable les vis **A** comme indiqué sur la **fig. 2**. Tirez ensuite la cabine de conduite sur 1 mm environ vers l'arrière et soulevez-la prudemment en effectuant une légère rotation (**fig. 3**). Les engrenages **D** étant maintenant accessibles, procédez à leur graissage. Faites ensuite rouler votre locomotive dans les deux sens afin de permettre à l'huile de se répartir sur l'ensemble des engrenages. Répétez cette opération selon vos besoins personnels. Idéalement, un tel graissage est à répéter après 30 à 40 heures de fonctionnement.

Pour remplacer le moteur, il faut tout d'abord ôter la cabine de conduite. Enlevez ensuite la vis **B** comme indiqué sur la **fig. 2**. Ceci fait, vous pouvez retirer la chaudière (**fig. 3**). Lors du démontage et du remontage de la cabine de conduite et de la chaudière, veillez impérativement à ne pas endommager les conduites en filigrane.

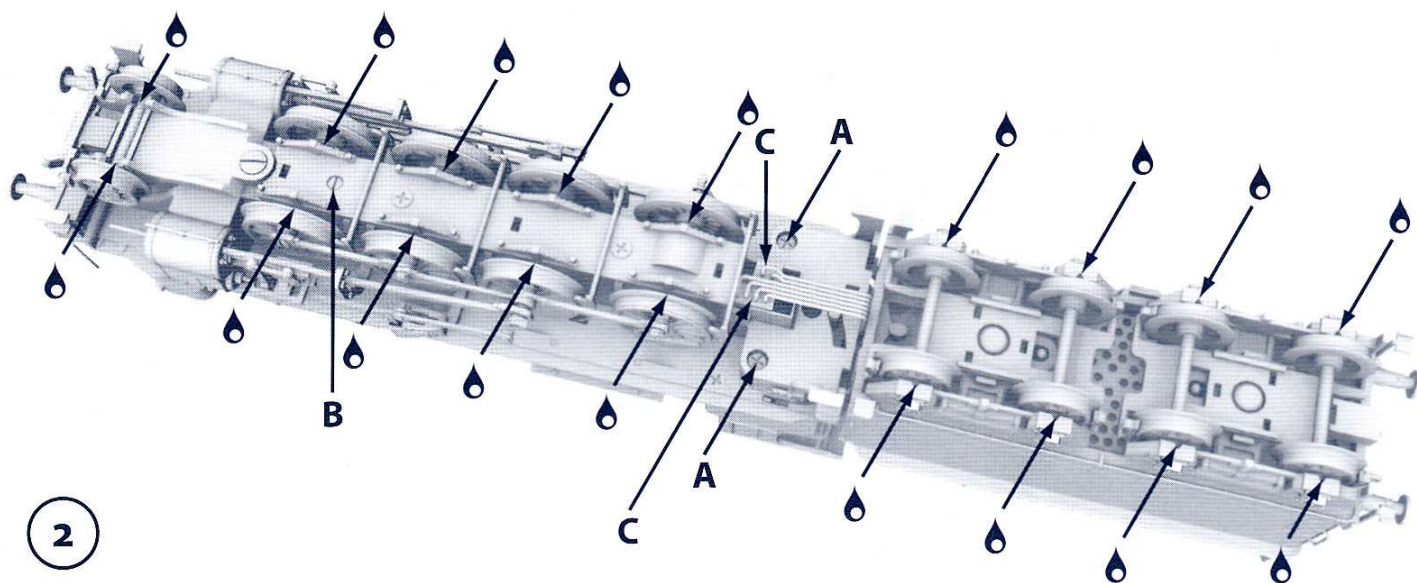

Wartung und Pflege Ihres Modells

Um eine lange Lebensdauer zu gewährleisten sollte Ihr Modell in regelmäßigen Abständen gewartet werden. Für die kleine Wartung muss dazu das Modell nicht geöffnet werden. Vielmehr genügt es wie nach **Abb. 2** das Modell auf einer weichen Unterlage auf den Rücken zu legen und mit einem in Spiritus getränkten Wattestäbchen die Radkontakte zu säubern. Danach reinigen Sie die Räder. Drehen Sie aber bitte auf keinen Fall die Antriebsräder von Hand durch. Nach dem Reinigen schmieren Sie bitte die in **Abb. 2** bezeichneten Lagerstellen mit einem Tropfen Maschinenöl. Verwenden Sie handelsübliche Öler mit feiner Kanüle oder eine Stecknadel. **Achtung**, kein Speiseöl oder Hautcreme verwenden.

Wenn Sie Wartungsarbeiten an den inneren Getriebeteilen vornehmen wollen, ist es notwendig, die in **Abb. 2** u. **3** bezeichneten Schrauben **A** zu lösen. Ziehen Sie dann das Führerhaus etwa 1 mm nach hinten und heben Sie es anschließend mit einer leichten Drehung vorsichtig nach oben ab (**Abb. 3**). Nun ist das Getriebe **D** zum Ölen zugänglich. Fahren Sie mit der Lok anschließend etwas vor und zurück. So verteilt sich das Öl auf die weiter innen liegenden Getriebeteile. Wiederholen Sie diesen Vorgang evtl. nach Bedarf. Sinnvoll ist es, diese Wartungsarbeiten nach ca. 30-40 Stunden Betriebszeit durchzuführen.

Zum Tauschen des Motors muss ebenfalls das Führerhaus abgenommen werden. Danach lösen Sie bitte die in **Abb. 2** u. **3** bezeichnete Schraube **B**. Jetzt kann der komplette Kessel abgehoben werden (**Abb. 3**). Achten Sie aber bitte unbedingt bei der Demontage und anschließenden Montage des Kessels und des Führerhauses darauf, die filigranen Leitungen nicht zu beschädigen.

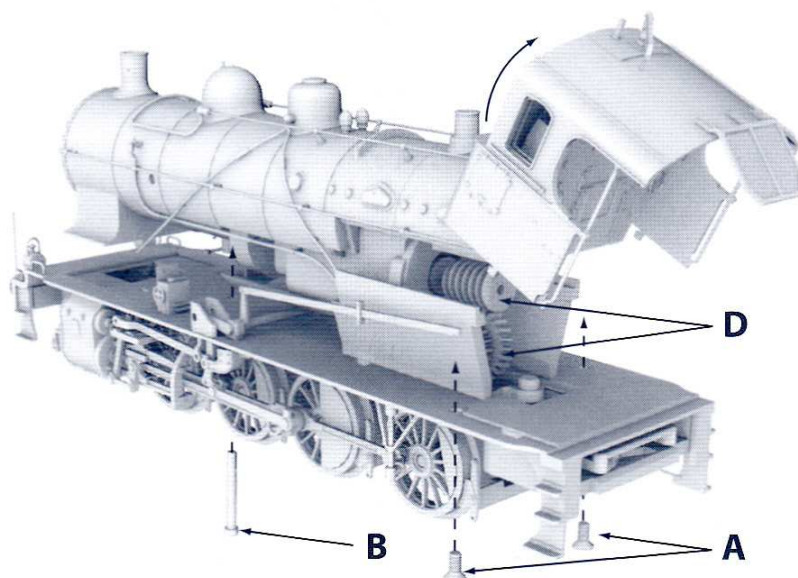

Looking after your model

In order to ensure that your model functions correctly over a long period, your model should be maintained at regular intervals. The model need not be opened for minor maintenance work. It is sufficient to place the model upside down on a soft surface as shown in **Pic. 2** and to clean the wheel contacts using cotton buds dipped in spirits. Then clean the wheels. Please do not turn the drive wheels by hand in any circumstances. After cleaning please use a drop of machine oil to lubricate the bearing points shown in **Pic. 2**. Use commercially available oils and use a fine canula or a needle. **Caution:** do not use cooking oil or hand cream.

If you wish to perform maintenance on the inner gear components, it is necessary to loosen the screws **A** shown in **Pics. 2** and **3**. Slide the driver's cabin about 1 mm rearwards and then carefully lift it upwards with a slight turning motion (**Pic. 3**). The gears **D** are now accessible for lubricating. Afterwards push the locomotive up and down a little. This distributes the oil on the gear components located further inside the model. Repeat this procedure if required. It is advisable to carry out maintenance work after approximately 30-40 hours of operation.

It is also necessary to remove the driver's cabin to replace the motor. After having done this, please loosen the screw **B** shown in **Pics. 2** and **3**. The complete boiler can now be removed (**Pic. 3**). However, please remember that it is essential not to damage the fine lines when removing and re-fitting the boiler.

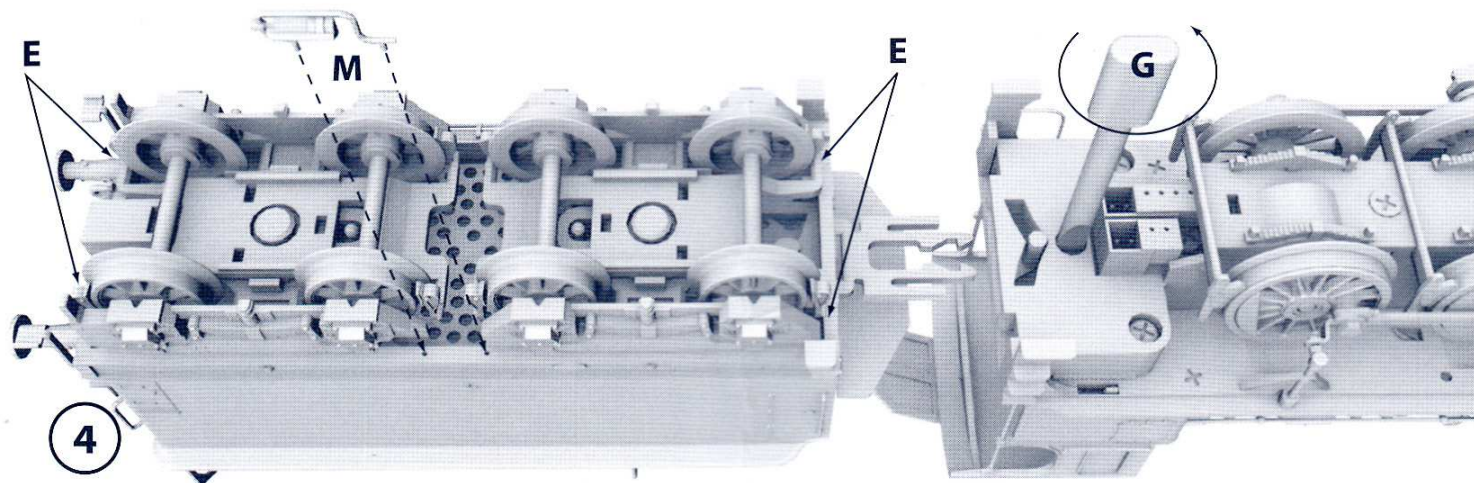

Transformation pour une exploitation digitale

Avant d'effectuer cette transformation, assurez-vous que toutes les fonctions sont en ordre en exploitation avec courant continu.

Vous trouverez sur la platine **H** du tender une interface femelle à 8 pôles **L** ainsi qu'une interface femelle à 21 pôles **F** pour une conversion de la locomotive à l'exploitation numérique. Vous avez donc le choix entre un décodeur à 8 pôles et un décodeur à 21 pôles. Posez le modèle réduit à l'envers sur un support doux. Pour une meilleure accessibilité, il est préférable que la locomotive et le tender soient désaccouplés. Retirez d'abord les deux connecteurs enfichables **C** indiqués sur la **fig. 2**. L'emballage de votre modèle réduit contient un sachet dans lequel se trouve un outil de démonstration **G**. Introduisez celui-ci dans l'ouverture comme indiqué sur la **fig. 4**. Ensuite, faites-le pivoter délicatement afin de désassembler l'accouplement spécial entre locomotive et tender. Retirez ensuite le tender en le tirant vers l'arrière.

Pour démonter la caisse du tender, il faut presser légèrement vers l'intérieur du tender les ergots d'arrêt **E** (**fig. 4**) à l'aide d'un fin tournevis ou d'une fine pince. Une fois les ergots d'arrêt sortis de leur logement, la caisse peut être enlevée (**fig. 5**).

Umrüsten auf Digitalbetrieb

Bevor Sie umrüsten überzeugen Sie sich bitte, ob im Gleichstrombetrieb alle Funktionen in Ordnung sind.

Zum Umrüsten auf Digitalbetrieb befinden sich auf der Platine **H** im Schlepptender eine 8-polige Schnittstelle **L** sowie eine 21-polige Schnittstelle **F**. Sie können somit wahlweise einen 8-poligen oder einen 21-poligen Digital Decoder einbauen. Legen Sie das Modell auf einer weichen Unterlage auf den Rücken. Für eine leichtere Handhabung sollten Sie Lok und Tender entkuppeln. Ziehen Sie zunächst die beiden in **Abb. 2** bezeichneten Steckverbinder **C** ab. Der Verpackung Ihres Modells liegt ein Zurüstbeutel bei. Darin befindet sich ein Demontagewerkzeug **G**. Führen Sie

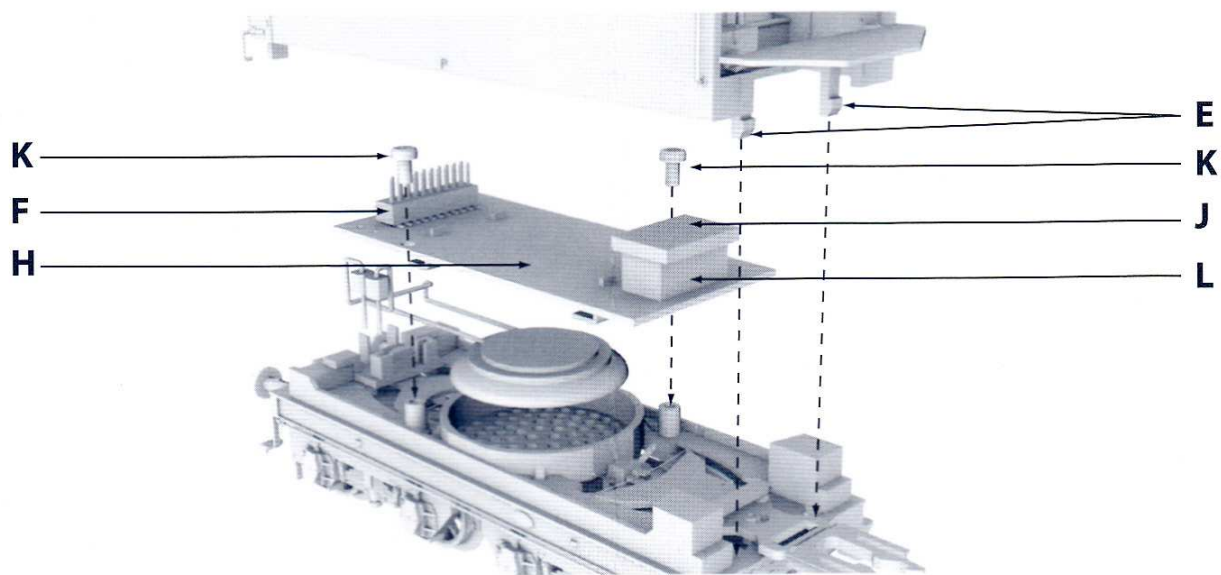

5

dieses nach **Abb. 4** in die dafür vorgesehene Bohrung. Durch leichtes Drehen wird die Spezialkupplung gelöst und der Tender kann nach hinten abgezogen werden.

Um das Tendergehäuse zu lösen, müssen die Rasthaken **E** (**Abb. 4** u. **5**) mit einem kleinen Schraubendreher oder einer feinen Pinzette jeweils leicht längsseitig in Richtung Tendermitte gedrückt werden. Nun kann das Tendergehäuse abgenommen werden (**Abb. 5**).

Converting to digital operation

Before converting please make sure that all functions run OK with direct current operation.

*To convert to digital operation, there is an 8-pin socket **L** as well as a 21-pin socket **F** located on the circuit board **H** in the separate tender. These enable you to install an 8-pin or a 21-pin digital decoder. Place the model upside down on a soft surface. It is advisable to uncouple the locomotive from the tender to make handling easier. First remove the two cable connectors **C** shown in **Pic. 2**. An accessories bag is included with your model. It contains a disassembly tool **G**. Place it in the hole intended for this purpose as shown in **Pic. 4**. By gently turning, the special coupling can be loosened and the tender can be disconnected rearwards.*

*To uncouple the tender housing, the release hook **E** (**Pics. 4** and **5**) must be gently pressed longwise in the direction of the centre of the tender. Use a small screwdriver or a small pair of tweezers. The tender housing can now be removed (**Pic. 5**).*

Exploitation digitale à l'aide d'un décodeur à 8 pôles

L'interface femelle à 8 pôles **L** est fermée par une fiche aveugle **J** (**fig. 5**). Retirez **impérativement** cette dernière et enfichez votre décodeur digital à 8 pôles. Respectez scrupuleusement les instructions accompagnant votre décodeur. En ce qui concerne les fonctions et la mise en service de celui-ci, veuillez contacter son fournisseur ou son fabricant.

Verwendung eines 8-poligen Digital-Decoders

Die 8-polige Schnittstelle **L** ist mit einem Brückenstecker **J** (**Abb. 5**). Ziehen Sie diesen ab und stecken Sie Ihren 8-poligen Digital-Decoder auf. Beachten Sie bitte zusätzlich exakt die Einbauanleitung des Decoderherstellers. Zu Fragen der Funktionen und zum Einbau kontaktieren Sie bitte Ihren Decoderlieferanten oder Hersteller.

Use of an 8-pin digital decoder

*The 8-pin socket **L** is fitted with a jumper plug **J** (**Pic. 5**). Remove this and attach your 8-pin digital decoder. Please also make sure you that follow the installation instructions of the decoder manufacturer exactly. For questions regarding functions and installation, please contact the decoder supplier or manufacturer.*

Exploitation digitale à l'aide d'un décodeur à 21 pôles

L'interface femelle à 8 pôles **L** est fermée par une fiche aveugle **J** (**fig. 5**). Retirez **impérativement** cette dernière, avant de mettre le décodeur digital à 21 pôles sur L'interface femelle **F** à 21 pôles. Respectez scrupuleusement les instructions accompagnant votre décodeur. En ce qui concerne les fonctions et la mise en service de celui-ci, veuillez contacter son fournisseur ou son fabricant.

6

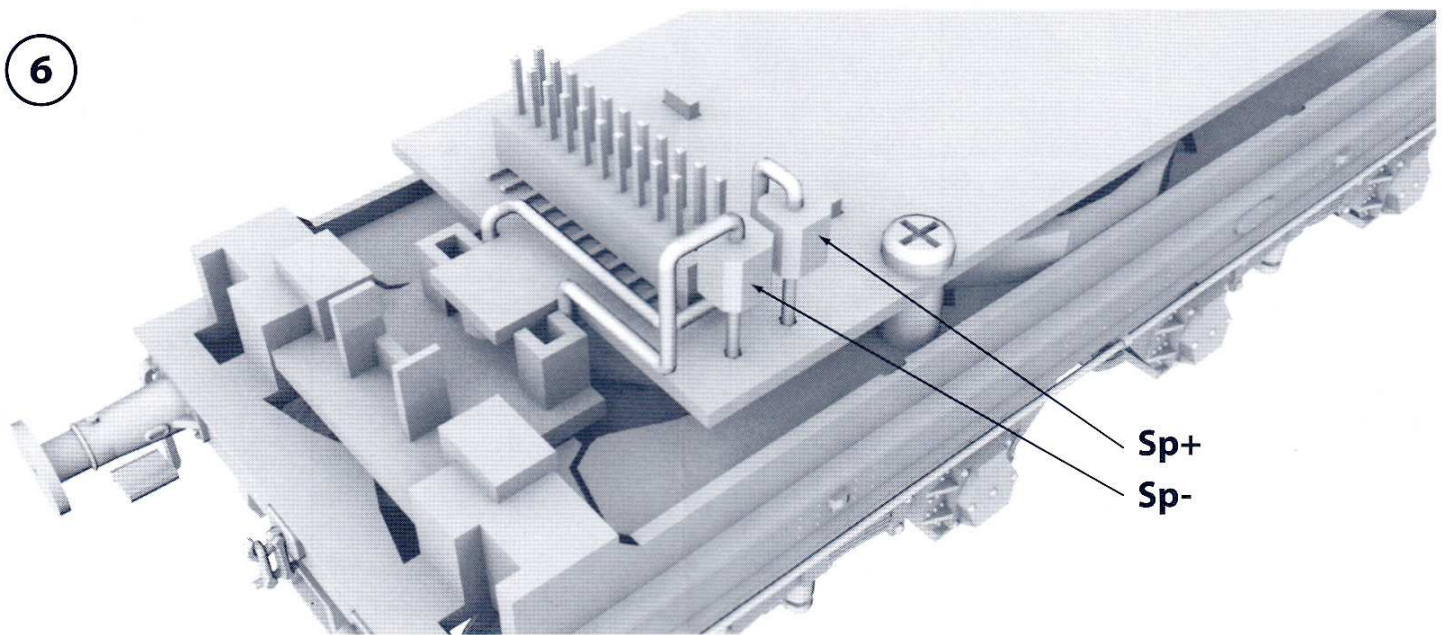

Verwendung eines 21-poligen Digital-Decoders

Die 8-polige Schnittstelle **L** ist mit einem Brückenstecker **J** bestückt (**Abb. 5**). Ziehen Sie diesen **unbedingt** ab, bevor Sie Ihren 21-poligen Digital-Decoder auf die 21-polige Schnittstelle **F** stecken. Beachten Sie bitte zusätzlich exakt die Einbauanleitung des Decoderherstellers. Zu Fragen der Funktionen und zum Einbau kontaktieren Sie bitte Ihren Decoderlieferanten oder Hersteller.

Use of a 21-pin digital decoder

The 8-pin socket **L** is fitted with a jumper plug **J** (**Pic. 5**). It is **essential** that this is removed before you attach your 21-pin digital decoder on the 21-pin socket **F**. Please also make sure you that follow the installation instructions of the decoder manufacturer exactly. For questions regarding functions and installation, please contact the decoder supplier or manufacturer.

Montage d'un haut-parleur

Le tender est prééquipé pour recevoir un haut-parleur d'un diamètre de 23 mm. Desserrez les deux vis **K** et retirez la platine **H** (**fig. 5**) sans endommager les soudures des câbles et le timon d'attelage. Déposez ensuite le haut-parleur dans le réceptacle rond (**fig. 6**), membrane vers le bas et câbles vers le haut. Reposez la platine et refixez-la à l'aide des deux vis. Reliez les câbles du haut-parleur aux bornes **Sp+** et **Sp-** (**fig. 6**). Veillez à respecter la bonne polarité: Borne **Sp+** = pôle plus; Borne **Sp-** = pôle moins.

Einbau eines Lautsprechers

Der Schlepptender ist für den Einbau eines Lautsprechers mit einem Durchmesser von 23 mm vorbereitet. Lösen Sie bitte nach **Abb. 5** die beiden Schrauben **K** und heben Sie die Platine **H** vorsichtig an, ohne die Lötverbindung der Kabel und die Kupplungsdeichseln zu beschädigen. Setzen Sie nun den Lautsprecher mit der Membrane nach unten in die runde Fassung und führen Sie die Lautsprecherkabel nach **Abb. 6** nach oben. Nun kann die Platine wieder angeschraubt werden. Verbinden Sie die Lautsprecherkabel mit den Anschlussbuchsen **Sp+** und **Sp-** (**Abb. 6**). Achten Sie bitte dabei auf die richtige Polarität: Buchse **Sp+** = Pluspol; Buchse **Sp-** = Minuspol.

Installing a loudspeaker

A loud speaker measuring 23 mm in diameter can be fitted to the separate tender. Please loosen the two screws **K** shown in **Pic. 5** and carefully raise the circuit board **H** without damaging the solder connections of the cables and the coupling forks. Now fit the loud speaker with the membrane down into the round mount and pass the loud speaker cable upwards as shown in **Pic. 6**. The circuit board can now be screwed back on. Connect the loud speaker cable to the connecting sockets **Sp+** and **Sp-** (**Pic. 6**). Please make sure that the polarity is correct: Socket **Sp+** = plus pole; Socket **Sp-** = minus pole.

Attelage locomotive-tender

Pour atteler le tender à la locomotive, posez les deux véhicules sur les rails et poussez le tender contre la locomotive jusqu'à ce que l'accouplement se réalise par encliquetage. Insérez ensuite les deux fiches de connexion **C** du tender dans les connecteurs femelles de la locomotive.

Kuppeln der Lok mit dem Tender

Zum Kuppeln des Tenders an die Lok sollten Sie beide Fahrzeuge auf ein gerades Gleis stellen und den Tender an die Lok schieben, bis die Kupplung einrastet. Anschließend müssen die beiden Steckverbinder **C** des Tenders mit den Buchsen der Lok verbunden werden.

Coupling the locomotive to the tender

*To couple the tender to the locomotive, the two vehicles should be set on a straight piece of track and the tender moved up to the locomotive until the coupling engages. Then the two plug connectors **C** on the tender must be connected to the locomotive sockets.*

Eléments à enficher

Le sachet contient diverses pièces enfichables destinées à améliorer l'aspect de votre modèle réduit. Veuillez cependant tenir compte de la remarque qui suit. La conduite **M**, qui peut être insérée à la partie inférieure du châssis du tender (**fig. 4**), **ne convient pas pour une circulation du modèle réduit sur une voie en courbe**. Le modèle ainsi équipé sera donc uniquement destiné à une exposition en vitrine ou une circulation sur une voie en ligne droite.

Zurüsten von Aufsteckteilen

Dem Zurüstbeutel liegen verschiedene Aufsteckteile bei, mit denen Sie die optische Erscheinung Ihres Modell verbessern können. Dabei ist jedoch Folgendes zu beachten: die Leitungsimitation **M**, die nach **Abb. 4** an der Unterseite des Tenderchassis aufgesteckt werden kann, ist **nicht für das Befahren von Gleisrädien** geeignet und sollte nur bei Verwendung des Modells in der Vitrine oder beim Befahren von geraden Gleisen montiert werden.

Fitting add-on parts

*The accessories bag contains various add-on parts that can be used to improve the visual appearance of your model. However, if you decide to use them the following is to be observed: the line imitation **M**, which can be attached to the underside of the tender chassis as shown in **Pic. 4**, is not suitable for curved track and should only be fitted if the model is to be displayed in a cabinet or is to run on straight track.*

Réparation

Si votre modèle réduit LILIPUT a besoin d'une réparation, vous pouvez le renvoyer directement à l'adresse ci-dessous:

De Prest sprl
Z5 Mollem 410
B-1730 Mollem

Veuillez noter qu'aucune garantie ne couvrira les pièces qui seraient installées ultérieurement (par ex. le décodeur ou le haut-parleur).

Nous vous souhaitons beaucoup de plaisir avec ce modèle réduit.

Reparatur:

Sollte Ihr LILIPUT-Modell einmal reparaturbedürftig sein, so können Sie dies auch direkt an die Kundendienstabteilung folgender Adresse schicken:

**BACHMANN EUROPE PLC,
NIEDERLASSUNG DEUTSCHLAND,
AM UMSPANNWERK 5
90518 ALTDORF BEI NÜRNBERG**

Wir wünschen Ihnen viel Freude mit diesem Modell

Repair:

If your model is in need of repair then please send it to our customer Service dept, or return it to your supplier who will send it on your behalf.

**BACHMANN EUROPE PLC
MOAT WAY BARWELL
GB-LEICESTERSHIRE LE 98 EY**

We hope this model gives you many hours of pleasure

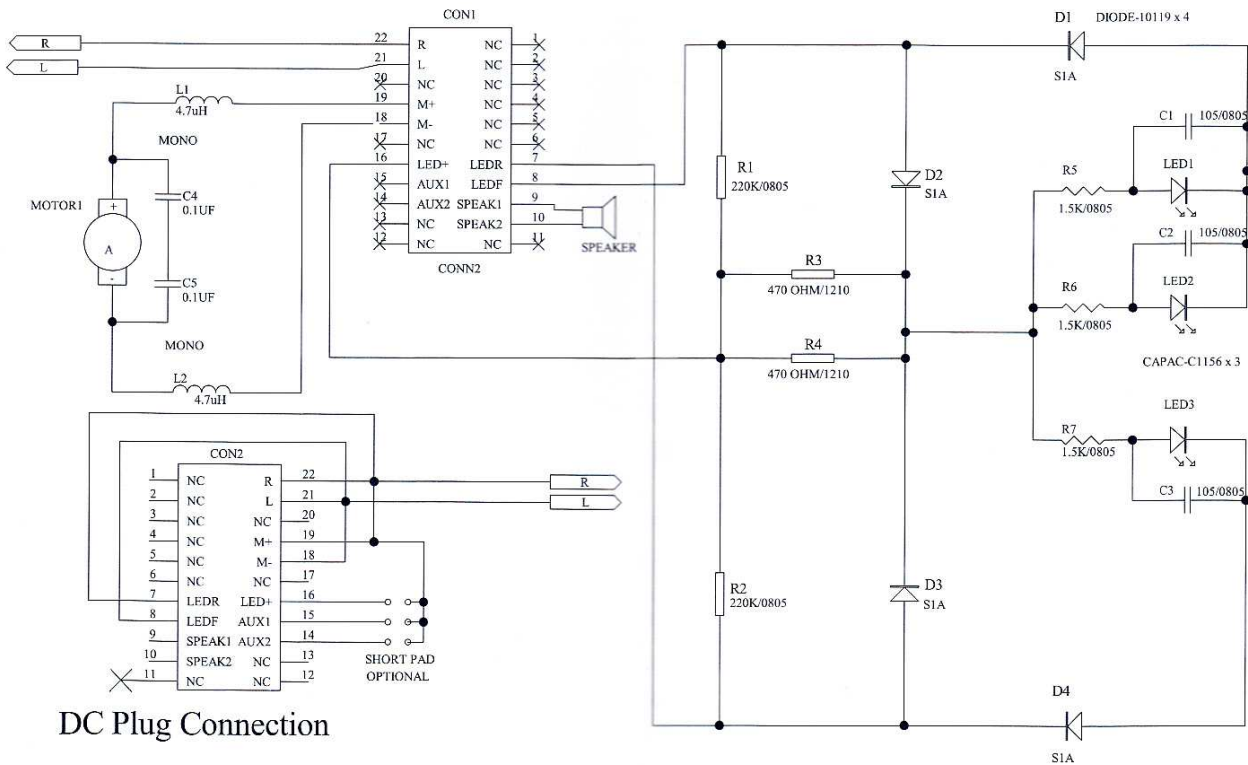

DC Plug Connection

Wichtig!

Wir empfehlen die Originalverpackung aufzubewahren, sie ist der beste Schutz für Ihr Modell, wenn dieses nicht gerade auf Ihrer Anlage unterwegs ist. Beim Betrieb der Lok auf Teppichböden kann die feine Mechanik durch Fasern zerstört werden. Änderungen in Konstruktion und Ausführung vorbehalten. Bitte bewahren Sie diese Beschreibung zum späteren Gebrauch auf.
Dieses Produkt wurde nach Vorschriften der europäischen Spielzeugrichtlinien (CE) hergestellt.

Important!

We recommend that you keep the original box. It is the best place to store your model, when it is not in use. Please be aware, that carpet fibres can destroy the fine mechanism of the locomotive. Subject to changes in design, version and technical data. Please retain these data and instructions for further reference.
This product has been manufactured according to the European toy Safety Directive (CE).

Importante!

raccomandiamo di tenere la scatola originale. E' il posto migliore in cui tenere il tuo modello quando non è in uso. Fibre di tappeti possono distruggere il fine meccanismo della locomotiva. Preghiamo di conservare questi dati ed istruzioni per altre informazioni.
Questo articolo è stato prodotto in accordo con la Direttiva Europea Sicurezza giochi (CE).

Wichtig! Bei unsachmäßigem Gebrauch besteht Verletzungsgefahr durch funktionsbedingte scharfe Kanten und Spitzen • **Attention!** At an incorrect use there exists danger of hurting because of cutting edges and tips • **Attention!** Il y a danger de blessure à un emploi incorrect à cause des aiguilles et arêtes vives! • **Voorzichtig!** Bij ondoelmatig gebruik bestaat verwondingsgevaar door scherpe zijkanten en uitsteeksels! • **Attenzione!** Un uso improprio comporta pericolo di ferimenti attraverso punte e spigoli taglienti! • **Atencion!** Un empleo incorrecto puede causar heridas debido a las puntas y aristas agudas! • **Atenção!** Por utilização incorrecta existe o perigo de estragos, em virtude de cortes nas abas e nas pontas! • **Προσοχή!** Η ακατάλληλη χρήση εγκλείει κινδύνους μικрот ραυματισμων, εξ αιτιας κοπτερων ακμων και προεξοχων • **Bemærk!** Ved ukorrekt brug kan de funktionsbetingede skarpe kanter og spidser forfolde skade!
• **Attenzione!** Un inappropriato uso comporta pericolo di ferimenti attraverso punte e spigoli taglienti!

Garantie: Dieses Modell hat ab Kaufdatum zwei Jahre Garantie auf Reparaturen und Teile. Nur gültig, wenn dieses Zertifikat beim Kauf vom Händler abgestempelt und das Kaufdatum eingetragen ist.

Warranty: This model has a warranty for repairs and spareparts for two years from the date of purchasing. Valid only, if this certificate is stamped from the dealer and the day of purchasing is filled in.

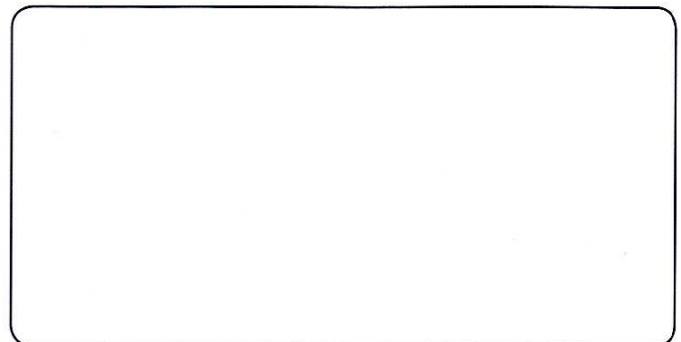

Kaufdatum / Day of purchasing

Händlerstempel / Dealer stamp

**L10143x**





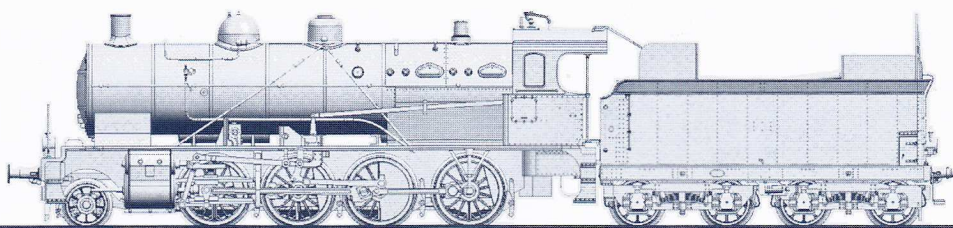

Locomotive à vapeur française
à tender séparé série 140.C

Französische Schlepptenderlok
Baureihe 140.C

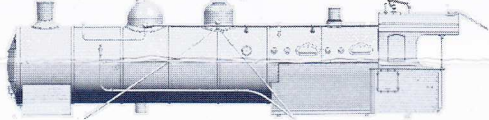
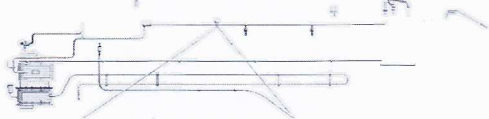
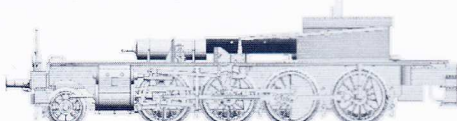
French steam locomotive with
separate tender Class 140.C

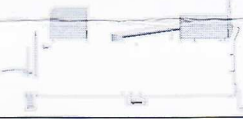
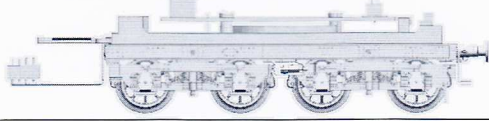
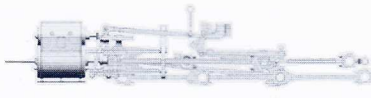
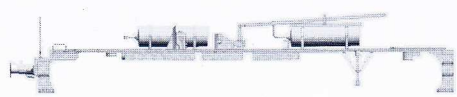

1

L101432	L101433				
L1014-110-3	L1014-110-4	Chassis complet		Lokgehäuse komplett	Body shell complete
L1014-139-3	L1014-139-4	Accessoires de chaudière		Set Gehäuse-Teile	Set body shell parts
L1014-140-3	L1014-140-4	Châssis sans moteur		Fahrgestell ohne Motor komplett	Chassis without motor
L1014-151-3	L1014-151-4	Caisse du tender		Tenderkasten komplett	Tender body complete
L1014-153-3		Accessoires du tender		Aufsteckteile Tender	Put up parts tender
L1014-156-3		Châssis du tender		Tender Fahrgestell komplett	Tender chassis complete
L1014-145-3		Boîtes à cylindres et embiellages		Zylinder und Gestänge komplett	Cylinder and rods complete
L1014-125-3	L1014-125-4	Tablier complet		Umlaufblech komplett	Catwalk complete
L101461-910-1		Set complet d'engrenages		Treibrad-Set komplett	Driving wheel set complete
L101461-811-1		Set de prises de courant pour la locomotive		Radkontakt Lok komplett	Wheel contacts loco complete
L101461-811-2		Set de prises de courant pour le tender		Radkontakt Tender komplett	Wheel contacts tender complete
L101461-980-1		Moteur complet		Motor komplett	Motor complete

L10143x







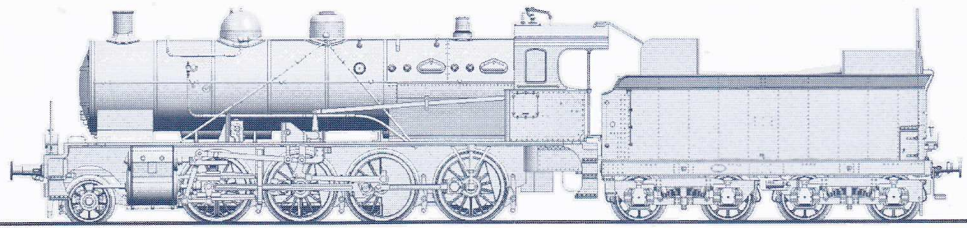







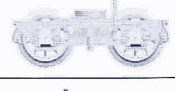

Locomotive à vapeur française
à tender séparé série 140.C

Französische Schlepptenderlok
Baureihe 140.C

French steam locomotive with
separate tender Class 140.C

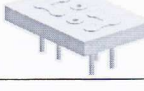

②

L101432	L101433			
L1014-137-1	Tablier		Schutzgitter	Grid
L101461-990-1	Set de transmission complet		Getriebeteile komplett	Gear unit parts complete
L101461-801-1	Circuit imprimé		Leiterplatten-Set	PCB set
L101461-170-1	Set de conduits lumineux		Lichtleiter-Set	Light conductor set
L101461-121-1	Set de lampes		Lampen-Set	Lamp set
L101461-940-1	Set de vis		Schrauben und Zapfen Set	Screw and bolts set
L101461-903-1	Attelage avec mécanisme de rappel		Kupplungsdeichsel-Set mit Feder	Coupling shaft with spring
L101461-165-1	Bissel avant complet		Vorlaufgestell komplett	Front bogie complete
L101461-166-1	Bogie 1 complet de tender		Tender-Drehgestell 1 komplett	Tender bogie 1 complete
L101461-166-2	Bogie 2 complet de tender		Tender-Drehgestell 2 komplett	Tender bogie 2 complete
L101461-910-2	Set complet de roues pour tender		Tenderrad-Set komplett	Tender wheel set complete
L101461-906-1	Set de tampons		Puffer-Set	Buffer set
L39382	Set de bandages		Haftreifen	Rubber tires
L39870	Traverse de tamponnement longue		Pufferbohlen-Steckteile-Set lang	Buffer beam parts long
L39371	Traverse de tamponnement courte		Pufferbohlen-Steckteile-Set kurz	Buffer beam parts short
L38001	Prise à 8 broches pour décoder		Brückenstecker 8 pin	Plug 8 pin
L101461-141-2	Set de poignées		Handstangen-Set	Handhold set